

CATÁLOGO

ROD-CAR

Desde 1966

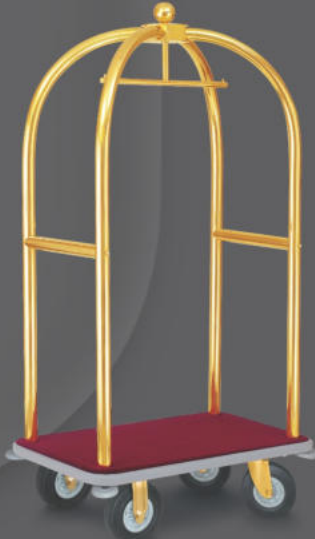

Nossa História



Fundada em 1º de junho de 1966, a Rod-Car® é hoje a principal fabricante de equipamentos para movimentação e armazenagem da América Latina.

Na sua origem, surgiram as primeiras Rodas e Rodízios industriais e por consequência, os chamados carrinhos de transportes. Na fase de industrialização e crescimento da nação, iniciava-se a necessidade de movimentação de cargas.



Com a distribuição de alimentos e bebidas, foram criados os primeiros mercados e distribuidores, demandando um novo produto, os carrinhos de supermercado.

Paralelamente na História, a hotelaria internacional chegou ao país com a rede Hilton na década de 70 e em busca de novos desafios, a Rod-Car® começou a produzir equipamentos para hotelaria.

O país já pensava em modernizar suas indústrias e a necessidade de estocagem de materiais e melhoria no fluxo de produção pedia um novo produto, os Containers Aramados desmontáveis e empilháveis. A empresa já dominava a manufatura de produtos em arame e uma nova divisão surgia, a de Armazenagem e Logística.

Com a aquisição de novos maquinários, a Rod-Car® lançou uma nova linha de produtos, as Prateleiras Aramadas, um moderno sistema de quatro postes, onde se pode compor quantas prateleiras necessitar. Um produto que pode ser utilizado desde o segmento industrial até o doméstico.

Sua mais recente divisão é chamada de Áreas Comuns, um mix de produtos que se encaixa perfeitamente às mais variadas necessidades de uso: cozinhas, banheiros, hall de hotéis ou condomínios...

Atualmente a Rod-Car® produz e comercializa mais de 16.000 itens distribuídos em 7 divisões de produtos com abrangência em todos os segmentos da economia.

Localizada no Parque Industrial de Cumbica em Guarulhos / SP e com uma área de 30.000m², a empresa conta com um maquinário de ponta para atender todas as suas necessidades de produção.

A Rod-Car

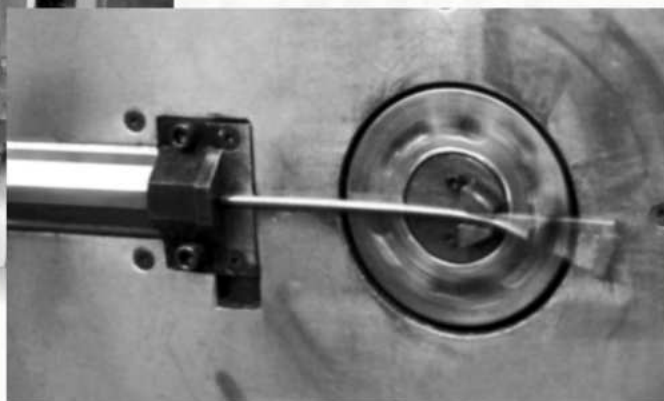
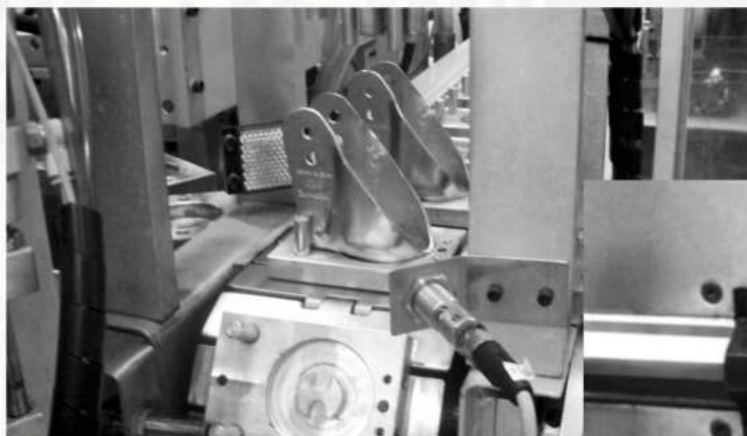

Tecnologia

Investimos constantemente em novas tecnologias e equipamentos a fim de otimizar cada vez mais nossas linhas de produção. Melhorias constantes em nossos produtos, garantem a qualidade que somente a marca Rod-Car oferece aos seus clientes.

Dispositivos automatizados e modernos maquinários de corte, dobra, solda e injeção plástica de última geração compõem nosso parque fabril, atendendo a uma grande demanda interna e aos diversos segmentos de mercado.

Diferencial

Nossa matéria-prima segue um rígido controle de qualidade junto aos nossos fornecedores. Isso eleva a qualidade do produto final, proporcionando maior durabilidade e assegurando sempre o melhor custo-benefício.

Contamos ainda com ferramentaria própria, o que nos permite melhorias constantes em nossos processos de injeção, estamparia e no produto final.

Missão

Ser a principal empresa a desenvolver soluções para movimentação e armazenagem de materiais, primando pela qualidade de seus produtos e facilitando a vida em sociedade.

Visão

Ser a empresa sinônimo na solução para os problemas recorrentes em movimentação e armazenagem de materiais.

Valores

- Ética em seus negócios;
- Transparência com seus parceiros comerciais e colaboradores;
- Excelência na qualidade de seus produtos e serviços;
- Respeito ao meio ambiente.



RODAS E RODÍZIOS

Ruedas // Carstors and wheels





Linha Leve (Institucional)

Ideais para aplicações de grandes cargas com pequenos rodízios, como em freezer vertical ou horizontal e esteiras mecânicas.



Linha Leve (industrial)

Desenvolvida para aplicações de cargas moderadas e de tração manual.



Linha Intermediária Reforçada

Desenvolvida para aplicações de cargas que vão de moderadas a intermediária e de tração manual.



Linha Média Reforçada

Projetados para suportar a movimentação de equipamentos de porte médio com tração manual em pisos de boa conservação sem obstáculos.



Linha Pesada Axial

Produzidos para suportar cargas pesadas, são ideais para a movimentação de equipamentos nos diversos tipos de pisos industriais.



Duplo pesado Axial Extra

Produzidos para suportar cargas pesadas, são ideais para a movimentação de equipamentos nos diversos tipos de pisos industriais.



Linha Pneumática

Disponíveis nas versões com câmara e rodas de pneu maciço, ultrapassam obstáculos com facilidade e mantém uma boa conservação do piso.



Móveis



Inox



Indústria Automobilística



Andaimos



Temperaturas Elevadas



Impactos

Freios e Acessórios



Freio ON



Freio OA



Freio Pedal



Freio OT



Guarda Corpo



Trava Direcional



Aponte a câmera de seu celular para o QR ao lado e baixe o catálogo completo de rodízios!

Ou envie um e-mail para vendas@rodcar.com.br e solicite um catálogo impresso.

HOTELARIA

Hospitalidad // Hospitality



Carro Portaria P1

Carro de recepção // Luggage cart



P1-FLP
Latão

Linha Full



P1-FXP
Inox

Linha Full



P1-FEP
E-Zink

Linha Full



P1-SEB
E-Zink

Linha Simplex



	MODELO	MEDIDAS	MATERIAL	CARPETE	RODA	DIÂMETRO
FULL	P1-FLP	C x L x A 98 x 59 x 119 cm	LATÃO	VINHO	PNEU	10" 250 mm
	P1-FLB		LATÃO	VINHO	BORRACHA	
	P1-FXP		INOX	GRAFITE	PNEU	
	P1-FXB		INOX	GRAFITE	BORRACHA	
	P1-FEP		E-ZINK	GRAFITE	PNEU	
	P1-FEB		E-ZINK	GRAFITE	BORRACHA	
SIMPLEX	P1-SLP	C x L x A 98 x 59 x 119 cm	LATÃO	-	PNEU	10" 250 mm
	P1-SLB		LATÃO	-	BORRACHA	
	P1-SXP		INOX	-	PNEU	
	P1-SXB		INOX	-	BORRACHA	
	P1-SEP		E-ZINK	-	PNEU	
	P1-SEB		E-ZINK	-	BORRACHA	

Carro Portaria P2

Carro de recepção // Luggage cart bird cage

Gaiolas



P2-SLP Latão



P2-SLB Latão



P2-SXB Inox



P2-SXP Inox

A Rod-Car é Pioneira na fabricação de produtos para hotéis no Brasil. Nossos carros são produzidos com Padrões Internacionais, com estruturas reforçadas e acabamentos anti-oxidantes.

	MODELO	MEDIDAS	DESCRIÇÃO	CARPETE	RODA	DIÂMETRO
STANDARD	P2-SLP	C x L x A 114,5 x 66 x 194cm	LATÃO	VINHO	PNEU MACIÇO	8" 200 mm
	P2-SLB		LATÃO	VINHO	BORRACHA	
	P2-SXP		INOX	GRAFITE	PNEU MACIÇO	
	P2-SXB		INOX	GRAFITE	BORRACHA	



Verifique o tamanho adequado do carrinho para seu elevador

Linha Transformer



P3-GLP Latão



P3-GXP Inox



P3-PXB Inox



P3-PEB E-zink

	MODELO	MEDIDAS	DESCRIÇÃO	CARPETE	RODA	DIÂMETRO
GRANDE	P3-GLP	C x L x A 114 x 66 x 192 cm	LATÃO	VINHO	PNEU MACIÇO	8" 200 mm
	P3-GLB		LATÃO	VINHO	BORRACHA	
	P3-GXP		INOX	GRAFITE	PNEU MACIÇO	
	P3-GXB		INOX	GRAFITE	BORRACHA	
	P3-GEP		E-ZINK	GRAFITE	PNEU MACIÇO	
	P3-GEB		E-ZINK	GRAFITE	BORRACHA	
PEQUENO	P3-PLB	C x L x A 94 x 48 x 185,5 cm	LATÃO	VINHO	BORRACHA	6" 150 mm
	P3-PXB		INOX	GRAFITE	BORRACHA	
	P3-PEB		E-ZINK	GRAFITE	BORRACHA	

Carros Portaria P4

Carros de recepción // Luggage carts

MOD	MEDIDAS	ACABAMENTO	RODA
P4-HG	88 x 62 x 103,5cm	HIGH GLOSS	BORRACHA
P4-HE		E-ZINK	BORRACHA
P4-Z		ZINCO	BORRACHA



P4 HE
com roda de borracha



Verifique o tamanho adequado do carrinho para seu elevador

Linha Classic



	REFERÊNCIA		MODELO	MEDIDAS	SACOS (LITRO)				
	CLASSIC	ECONO			QNT.	MINI	PEQUENO	GRANDE	EXTRAGRANDE
LONGO	H1A	EH1A	BÁSICO	C x L x A*	2	-	70	-	175
	H1H	EH1H	DUPLO SACO GDE	137 x 52 x 131cm	2	-	-	110	-
CURTO	H2A	EH2A	BÁSICO	C x L x A*	1	-	-	-	175
	H2H	EH2H	DUPLO SACO GDE	117 x 52 x 131cm	2	-	-	110	-
EXTRACURTO	H3A	EH3A	BÁSICO	C x L x A*	1	-	-	110	-
	H3F	EH3F	1 MINI LIXO 1 RACK HIGI	96 x 52 x 131cm	2	20	-	110	-
	H3H	EH3H	DUPLO SACO GDE		2	-	-	110	-

* As medidas da tabela acima, referem-se ao produto da linha Classic. Para a linha Econo com roda de borracha considere a altura de 110cm, para a linha Econo com roda pneumática considere a altura de 116cm

Linha Econo

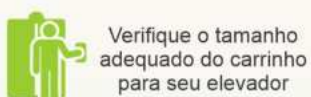

Todos os modelos com opções de rodas de borracha ou pneus maciços com ou sem portas.



H1T-B

* As medidas da tabela abaixo, referem-se ao produto da linha Classic. Para a linha Econo com roda de borracha considere a altura de 110cm, para a linha Econo com roda pneumática considere a altura de 116cm



EH1T-P

LONGO	REFERÊNCIA		MODELO	MEDIDAS C x L x A*	SACOS (LITRO)				
	CLASSIC	ECONO			QNT	MINI	PEQUENO	GRANDE	EXTRAGRANDE
	H1T	EH1T	TOALHEIRO	137 x 52 x 131cm	1	-	-	-	175

Carro Arrumadeira Aramado

Carro de Camarera Cableado // Extra Wired housekeeping cart



WH1A-BT

Também disponível com porta



WH3A-B

EPOXI	HIGH GLOSS	TAMPA	RODAS	MEDIDAS	SACOS (LITRO)		
					QNT.	PEQ.	EXT. GRD.
WH1A-BT	-	COM TAMPA	BORRACHA	C x L x A 143 x 52 x 122cm	2	70	175
WH1A-PT	-	COM TAMPA	PNEU		2	70	175
WH1A-P	-	SEM TAMPA	PNEU		2	70	175
WH1A-B	WH1A-B	SEM TAMPA	BORRACHA		2	70	175
WH1A-P	WH1A-P	SEM TAMPA	PNEU		2	70	175

EPOXI	HIGH GLOSS	RODAS	MEDIDAS	SACOS (LITRO)	
				QNT.	GRD.
WH3A-B	WH3A-B	BORRACHA	C x L x A 120 x 52 x 131cm	1	110
WH3A-P	WH3A-P	PNEU		1	110

Carro Arrumadeira Mini

Carro de camarera Mini // Mini housekeeping cart



EHMD-B MINI ARRUMADEIRA

REF.	MODELO	MEDIDAS	SACO		DIÂM.	RODA
			QNT.	TAM.		
EHMD-B	BASICO	C x L x A 93,5 x 38,5 x 101cm	1	50L	3"	BORRACHA
EHMDC-B	1 RACK HIGI		1	50L	3"	BORRACHA

Carro Arrumadeira Híbrido

Carro de camarera híbrido // Hybrid housekeeping cart



H4A-BO

Carro arrumadeira com espaço para acessórios de limpeza.

REF.	MODELO	MEDIDAS C x L x A	SACO		DIÂM.	RODA
			QNT.	TAM.		
H4A-B	HÍBRIDO	128 x 52 x 114cm	1	80L	6"	BORRACHA
H4A-BO	HÍBRIDO	128 x 52 x 114cm	1	80L	6"	BORRACHA
EH4A-B	HÍBRIDO	128 x 52 x 100cm	1	80L	6"	BORRACHA
EH4A-BO	HÍBRIDO	128 x 52 x 100cm	1	80L	6"	BORRACHA

Balde, placa, mop molhado e seco com haste vendido separadamente.



Verifique o tamanho adequado do carrinho para seu elevador

Carros de Abastecimento

Carros para frigobar // Restock carts

Frigo Luxo



FL-PO

117 x 52 x 116cm

Frigo Compact



FC-BO

96 x 52 x 116cm

Frigolatas



FGT

74 x 59 x 123cm

Mini Frigolatas



FGTM

61 x 36 x 103cm

Porta-Malas

Suporte para malas // Luggage racks



Q1-C
CROMADO



Q2-E
E-ZINK (Epoxy)

MODELO	MEDIDAS	MATERIAL	OBS.
Q1-C	C x L x A 63 x 52 x 68 cm	CROMO	STANDARD COM ENCOSTO
Q1-H		HIGH GLOSS	
Q1-E		E-ZINK	
Q2-C	C x L x A 63 x 57 x 48,5 cm	CROMO	STANDARD SEM ENCOSTO
Q2-H		HIGH GLOSS	
Q2-E		E-ZINK	

Sua estrutura foi desenhada para que o pé ao encostar no rodapé evite que a base superior fique em contato com a parede causando danos.



Cabides

Perchas // Hangers

Pino plástico não mancha as roupas do hóspede



Cabide antifurto com ou sem presilha (ganchos e presilhas vendidos para reposição)



Verifique o tamanho adequado do carrinho para seu elevador

Cama Extra

Cama adicional // Extra bed

Ocupa pouco espaço de armazenagem, são encaixáveis. Atende qualquer quarto.

Medidas externas: 198,5 x 89 x 67cm
Medidas da área do colchão: 190 x 88cm

Não acompanha colchão.



Serviço de Quarto

Servicios de habitación // Room service



CBS
Carro bandeja plástico
Medida: 107 x 54 x 97cm
Disponível também em 4 e 5 bandejas



CARRO MULTIFUNCIONAL
EM ARAME CROMADO
Medida: 88 x 49 x 88cm



CARRO ROOM SERVICE
REDONDO DOBRÁVEL
dim. montado.: 90 x 77 cm
dim. inclinado.: 54 x 60 x 112 cm



CARRO ROOM SERVICE
QUADRADO DOBRÁVEL
dim. montado.: 90 x 90 x 77 cm
dim. inclinado.: 54 x 60 x 112 cm

Lavanderia

Lavandería // Laundry



RV-N
Carro para roupas molhadas com lona de vinil reforçada. Capacidade de 400L para 100kg de roupas. Saco de reposição: SRV
Medida: 91x66x89cm



RC
Carro para roupas molhadas capacidade de 360L. Possui tampa opcional TR-C: 112x80x20,5cm. Carro e tampa disponíveis na cor branca. Medida: 110x78x83cm sem tampa

Rouparia

Ropa // Dry clothes



RH-N
Carro para roupas secas com lona reforçada. Capacidade de 400L para 100kg de roupas. Saco de reposição: SRH
Medida: 91x66x89cm



RDL/RDV DOBRÁVEL 158L
Carro dobrável vertical com estrutura em E-ZINK-COAT (epóxy). Saco em lona (RDL) ou vinil (RDV). Medida: 69x56x102cm. Saco de reposição: SDL (lona) e SDV (vinil)



ARARA
Carro para transporte de roupas. Barra zincada, com opção em INOX ou E-ZINK-COAT (epóxy). Disponível em até 4 barras. Medida: 158x70x179cm



RTR-1
E-ZINK-COAT (epóxy)
med.: 82x59x184cm

Carro para transporte de roupas com bandejas basculantes



RTR-3
BICROMATIZADO
med.: 82x62,5x180cm



Verifique o tamanho adequado do carrinho para seu elevador

ÁREA COMUM

Zona común // General purpose





Lixeira em *PP

Cores: amarelo, azul, branco, cinza claro, preto, verde e vermelho.

CAP.	REF.	MEDIDA
12L	PJ EB1	23,5 x 29 cm
22L	PJ EB13	23,5 x 50 cm
50L	PJ EB26	31 x 66 cm



Lixeira redonda em *PP com aro

Cores: azul, branco, cinza claro, preto e vermelho.

CAP.	REF.	MEDIDA
12L	PJ CB38	24 x 29,5 cm
22L	PJ CB39	24 x 52,4 cm
50L	PJ CB50	31,5 x 66,2 cm



Lixeira redonda em *PP com tampa meia esfera

Cores: azul, branco, cinza claro, preto e vermelho.

CAP.	REF.	MEDIDA
12L	PJ CB35	24 x 29,5 cm
22L	PJ CB36	24 x 52,4 cm
50L	PJ CB49	31,5 x 66,2 cm



Lixeira quadrada em *PP com tampa vai e vem

Cores: amarelo, azul, bege, branco, cinza claro, laranja, marrom, preto, verde e vermelho.

CAP.	REF.	MEDIDA
25L	PJ Q25	30 x 30 x 57 cm
60L	PJ Q60	37 x 37 x 72 cm
100L	PJ Q100	45 x 45 x 81 cm



Lixeira redonda em *PP com tampa vai e vem

Cores: azul, branco, cinza claro, preto e vermelho.

CAP.	REF.	MEDIDA
12L	PJ EB9	24 x 38 cm
22L	PJ EB12	24 x 61 cm
50L	PJ EB27	32 x 81 cm



Lixeira em *PP com pedal e aro interno

Cores: amarelo, azul, branco, cinza claro, marrom, preto, verde e vermelho.

CAP.	REF.	MEDIDA
15L	PJ P15	32,3 x 28 x 40,2 cm
30L	PJ P30	40 x 33,5 x 47 cm
60L	PJ P60	44 x 39,5 x 69,5 cm
100L	PJ P100	55,5 x 53 x 92,7 cm



Lixeira em *PP retangular sem tampa

Cores: azul, branco, cinza claro, preto e vermelho.

CAP.	REF.	MEDIDA
12L	PJ EB28	29 x 21 x 30,5 cm

Lixeiras Inox

Basureros en acero inoxidable // Stainless steel trash can



Lixeira inox com aro

CAP.	REF.	MEDIDA
13,5L	PJ E4A	24 x 31 cm
22L	PJ C32	24 x 52 cm
30L	PJ C33	24 x 70 cm
50L	PJ C34	30 x 70 cm



Lixeira inox com tampa meia esfera

CAP.	REF.	MEDIDA
13,5L	PJ E4	24 x 31 cm
22L	PJ C20	24 x 52 cm
30L	PJ C21	24 x 70 cm
50L	PJ C19	30 x 70 cm



Lixeira inox com aro meia lua

CAP.	REF.	MEDIDA
13,5L	PJ OR4	24 x 31 cm
22L	PJ OR5	24 x 52 cm
30L	PJ OR6	24 x 70 cm
50L	PJ OR7	30 x 70 cm



Lixeira inox telado

CAP.	REF.	MEDIDA
13L	PJ B8	24 x 30 cm
22,5L	PJ B9	30 x 39 cm
36L	PJ B10	30 x 48 cm



Lixeira office inox com tampa

CAP.	REF.	MEDIDA
5L	PJ OR1	17 x 21,3 cm
7L	PJ OR2	19 x 26,3 cm
10L	PJ OR3	20,7 x 31,3 cm



Lixeira inox com pedal

CAP.	REF.	MEDIDA
12L	PJ PI12	25 x 32 x 41,5 cm
20L	PJ PI20	31 x 38 x 41,5 cm
30L	PJ PI30	31 x 38 x 60,5 cm



PJ E3 PJ E2

Lixeira inox e pintada epoxi

Cores epoxi: banco e preto

CAP.	REF.	MEDIDA
13,5L	PJ E3	23,5 x 30 cm
13,5L	PJ E2	23,5 x 30 cm



Cinzeiro lixeira inox

CAP.	REF.	MEDIDA
22L	PJ C2	24 x 52 cm
30L	PJ C18A	24 x 70 cm
50L	PJ C18	30 x 70 cm



Porta-guarda-chuva inox

CAP.	REF.	MEDIDA
22L	PJ U2	24 x 52 cm
30L	PJ U3	24 x 70 cm
50L	PJ U1	30 x 70 cm



Lixeira inox quadrada com aro

CAP.	REF.	MEDIDA
36L	PJ QI4	25 x 25 x 60 cm
50L	PJ QI5	31 x 31 x 60 cm
100L	PJ QI6	41 x 41 x 71 cm



Lixeira inox quadrada com tampa vai-vem

CAP.	REF.	MEDIDA
36L	PJ QI3	25 x 25 x 60 cm
50L	PJ QI2	31 x 31 x 60 cm
100L	PJ QI1	41 x 41 x 71 cm



Bituqueira inox

CAP.	REF.	MEDIDA
13L	PJ BC1	25,5 x 92,8 cm

Medidas: diâmetro x altura (cm)

Medidas: diâmetro x alto (cm) // Measurements: diameter x height (cm)

INOX AISI 430



Suportes em acrílico
p/ copos de café (50ml) e água (180/200 ml)
cap. aprox. 125 copos

MAT.	REF.	MEDIDA
*PP	PJ A1	5 x 11,5 x 48 cm
*PP	PJ A2	7 x 13 x 48 cm



Suportes em inox
p/ copos de café (50ml) e água (180/200 ml)
cap. aprox. 100 copos

MAT.	REF.	MEDIDA
INOX	PJ A5	6,2 x 45 cm
INOX	PJ A10	7,5 x 45 cm



Lixeira de copos
em *PP ou inox com 4 ou 5 tubos.
Cores para *PP: azul, bege, branco, cinza claro,
preto e vermelho

MAT.	REF.	MEDIDA
*PP	PJ LE15	24 x 52 cm
*PP	PJ LE16	24 x 52 cm
INOX	PJ E20M	24 x 70 cm



Suporte para descarte de pilhas e baterias
acabamento pintado: laranja com preto

REFERÊNCIA	MEDIDA
PJ M5	31,6 x 14 x 30,5cm



Lixeira aramada redonda
acabamento zincada

CAP.	REF.	MEDIDA
40L	PJ B3	35 x 42CM

Coleta Seletiva

Contenedores de reciclação // Recycling bins



Conjunto para coleta seletiva
com 4 ou 5 cestos em *PP de 50L
Cores: amarelo, azul, branco, cinza, laranja,
marrom, preto, verde e vermelho

QNT.	REF.	MEDIDA
4 CESTOS	PJ ST7	176,6x54x121,5cm
5 CESTOS	PJ ST10	222x54x121,5cm



Conjunto para coleta seletiva
com 4 ou 5 cestos em *PP de 60L
Cores: amarelo, azul, branco, cinza, laranja,
marrom, preto, verde e vermelho

QNT.	REF.	MEDIDA
4 CESTOS	PJ ST16	148x34,5x105cm
5 CESTOS	PJ ST17	184x34,5x105cm



Conjunto para coleta seletiva
com 4 ou 5 cestos em *PP de 100L
Cores: amarelo, azul, branco, cinza, laranja,
marrom, preto, verde e vermelho

QNT.	REF.	MEDIDA
4 CESTOS	PJ ST21	182x42,5x107cm
5 CESTOS	PJ ST22	228x42,5x107cm



Lixeira mix em *PP ou inox
com 2 ou 3 divisões 30L
Cores para *PP: amarelo, azul, cinza,
marrom e vermelho

QNT.	REF.	MEDIDA
2 DIV.	PJ MIX2	32 x 37 cm
3 DIV.	PJ MIX3	32 x 37 cm
2 DIV.	PJ MIX2I INOX	32 x 42 cm
3 DIV.	PJ MIX3I INOX	32 x 42 cm



Lixeira inox com aro pintado
Cores: amarelo, azul, cinza, marrom,
verde e vermelho

CAP.	REF.	MEDIDA
22L	PJ C29	24 x 52 cm
30L	PJ C30	24 x 70 cm
50L	PJ C31	30 x 70 cm



Lixeira inox com tampa meia esfera pintada
Cores: amarelo, azul, cinza, marrom,
verde e vermelho

CAP.	REF.	MEDIDA
22L	PJ C26	24 x 52 cm
30L	PJ C27	24 x 70 cm
50L	PJ C28	30 x 70 cm

Segundo estabelecido pelo CONAMA em sua resolução 275 fica acordado:

AMARELO: metais; AZUL: papéis; BRANCO: infectante; CINZA: não reciclável;
LARANJA: pilhas e baterias; MARRON: orgânico; PRETO: madeira; VERDE: vidro; VERMELHO: plástico.

Medidas: diâmetro x altura (cm)

Medidas: diâmetro x alto (cm) // Measurements: diameter x height (cm)

Limpeza

Limpeza // Cleaning carts



Carro de limpeza funcional

DESCRIÇÃO	REF.
CARRO DE LIMPEZA	PJ L7 W2

Cores disponíveis conforme estoque. Sujeito a alterações.



Placas de advertência

DESCRIÇÃO	REF.
PISO MOLHADO	PJ L4 P5
BANHEIRO FECHADO EM MANUTENÇÃO	PJ L5 P4
	PJ L6 P6



Balde espremedor de mop

DESCRIÇÃO	REF.
BALDE ESPREMEDOR	PJ L8 W1
Cap. 33L	
Medida: 60,5x40x96cm	



Mop molhado e seco, pá plástica e mini vassoura

Contentores

Contentores // Trash containers



L3 Com pedal



L3 Sem pedal

Contentor para lixo

CAP.	REF.	PEDAL	MEDIDA
120L	PJ L3P	S/ PEDAL	48 x 55 x 98 cm
240L	PJ L3G	S/ PEDAL	57 x 72 x 106 cm
120L	PJ L3P-P	C/ PEDAL	48 x 55 x 98 cm
240L	PJ L3G-P	C/ PEDAL	57 x 72 x 106 cm



Contentor em polietileno sem pedal

Cores: amarelo, azul, branco, cinza escuro, laranja, marrom, preto, verde e vermelho



Cores: amarelo, azul, branco, cinza escuro, laranja, marrom, preto, verde e vermelho

Contentor em polietileno com pedal

CAP.	REF.	PEDAL	MEDIDA
660L	PJ C660	S/ PEDAL	138x77,2x122cm
1000L	PJ C1000	S/ PEDAL	138x104x129cm
660L	PJ C660P	C/ PEDAL	138 x 77,2 x 122cm
1000L	PJ C1000P	C/ PEDAL	138 x 104 x 129cm

Caixas

Cajas plástica // Boxes

Tampa opcional

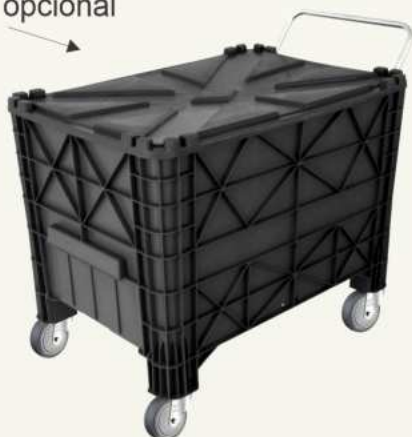

Caixa em *PP com capacidade para 370L
Med. 104 x 71,5 x 71cm

REF.	RODA	COR
PJ X370A	SEM RODA	BRANCO
PJ X370A-B	COM RODA	BRANCO
PJ X370	SEM RODA	PRETO OU MARROM
PJ X370-B	COM RODA	PRETO OU MARROM

REF.	DESCRIÇÃO
PJ T370	TAMPA PARA CAIXA X370

Acessórios para caixa 370L



Puxador



Roda de borracha



Tampa em *PP

PRATELEIRAS ARAMADAS

Estanteiras Alambradas // Wire shelving



Otimizando espaços com beleza e robustez

Somando qualidade de matéria-prima e a tecnologia de manufatura, a Rod-car produz as melhores Prateleiras Aramadas do mercado, aliando qualidade e beleza com praticidade sem igual. Elegantes e versáteis, possuem inúmeras utilidades para seu comércio, indústria ou residência. São totalmente modulares, de fácil montagem, não necessitam de ferramentas nem experiência prévia.



A linha é composta por uma gama de postes, prateleiras e acessórios de diversos tipos e tamanhos, capazes de se ajustar ao espaço disponível. Com opções de acabamento cromado, zincado, pintado, highgloss e com acabamento especial para câmara fria.



AUTOSSERVIÇO
Auto Servicio // Markets



PADARIA
Panes // Bakeries



CÂMARA FRIA
Câmara Fria // Cold chamber



COZINHAS
Cocinas // Kitchens



LOJAS
Tiendas // Stores



ALMOXARIFADO
Almacenes // Ware House



INDÚSTRIA
Industria // Industry

Peg Board



Peg board simples



Peg board duplo
Suporte para porta preço



Montagem

Fácil de montar, não requer o uso de ferramentas



Ajustes

Ajuste de altura simples, conforme necessidade de utilização



Nivelamento de piso

Regulagem nos postes



Aparador

Opção de montagem com fechamentos laterais



Rodízios

Opção de montagem com rodízios fixos e giratórios

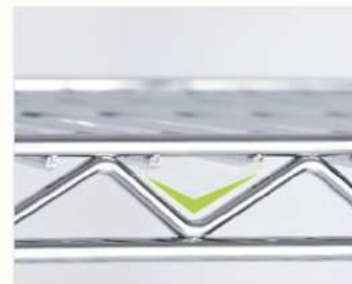

Carga de até 100kg /bandeja

A treliça em zig-zag permite uma boa estruturação mecânica capaz de suportar pesos elevados

Montagem em "L"

Montaje el "L" // Mounting the "L"

1º - Para montar prateleiras em formato "L", deixar a ponta frontal de junção sem poste;

2º - Unir as prateleiras com duas presilhas em formato "S"



Prateleiras presas



Presilhas formato "s"



Prateleiras Retas

Estantes planas // Flat shelving



CROMADA	ZINCADA	PINTADA	HIGH GLOSS	CÂMARA FRIA	Dimensões (Centímetro)
Ref.	Ref.	Ref.	Ref.	Ref.	
1418 C	1418 Z	1418 P	1418 HG	1418 F	36 x 46
1430 C	1430 Z	1430 P	1430 HG	1430 F	36 x 77
1436 C	1436 Z	1436 P	1436 HG	1436 F	36 x 92
1442 C	1442 Z	1442 P	1442 HG	1442 F	36 x 107
1448 C	1448 Z	1448 P	1448 HG	1448 F	36 x 122
1830 C	1830 Z	1830 P	1830 HG	1830 F	46 x 77
1836 C	1836 Z	1836 P	1836 HG	1836 F	46 x 92
1842 C	1842 Z	1842 P	1842 HG	1842 F	46 x 107
1848 C	1848 Z	1848 P	1848 HG	1848 F	46 x 122
1854 C	1854 Z	1854 P	1854 HG	1854 F	46 x 138
1860 C	1860 Z	1860 P	1860 HG	1860 F	46 x 153
2130 C	2130 Z	2130 P	2130 HG	2130 F	54 x 77
2136 C	2136 Z	2136 P	2136 HG	2136 F	54 x 92
2142 C	2142 Z	2142 P	2142 HG	2142 F	54 x 107
2148 C	2148 Z	2148 P	2148 HG	2148 F	54 x 122
2160 C	2160 Z	2160 P	2160 HG	2160 F	54 x 153
2430 C	2430 Z	2430 P	2430 HG	2430 F	61 x 77
2436 C	2436 Z	2436 P	2436 HG	2436 F	61 x 92
2442 C	2442 Z	2442 P	2442 HG	2442 F	61 x 107
2448 C	2448 Z	2448 P	2448 HG	2448 F	61 x 122
2460 C	2460 Z	2460 P	2460 HG	2460 F	61 x 153

Acabamentos

Acabados // Finishes

CROMADO

Cromo // Chrome

ZINCADO

Zinc // Galvanized

PINTADO

Pintado // Painted

HIGH GLOSS

Pintado high gloss // Painting high gloss

CÂMARA FRIA

Câmara Fria // Cold chamber



Opções de cores

Pintura Epóxi



Pintura High Gloss



HighGloss

Acabamento exclusivo Rod-Car®

Postes

Pies // Posts

CROMADO	ZINCADO	PINTADO	H. GLOSS	CÂM. FRIA	Dim. (Cm)
Ref.	Ref.	Ref.	Ref.	Ref.	
P 32 C	P 32 Z	P 32 P	P 32 HG	P 32 F	82
P 62 C	P 62 Z	P 62 P	P 62 HG	P 62 F	158
P 74 C	P 74 Z	P 74 P	P 74 HG	P 74 F	188
P 80 C	P 80 Z	P 80 P	P 80 HG	P 80 F	204

Presilhas

Abrazadera // Clamp



PRESILHA 'W'



PRESILHA 'S'

TIPO	CROMADA	ZINCADA	PINTADA	H. GLOSS	CÂM. FRIA
	Ref.	Ref.	Ref.	Ref.	Ref.
'W'	PR-W-C	PR-W-Z	PR-W-P	PR-W-HG	PR-W-F
'S'	PR-S-C	PR-S-Z	PR-S-P	PR-S-HG	PR-S-F

Medidas: largura x comprimento (cm)

Medidas: ancho x largo // Measurement: width x length (cm)



25° CROMADA	25° ZINCADA	25° PINTADA	25° H. GLOSS	25° CÂM. FRIA	Dimensões (Centimetro)
Ref.	Ref.	Ref.	Ref.	Ref.	
1430 CG	1430 ZG	1430 PG	1430 HGG	1430 FG	36 x 77
1436 CG	1436 ZG	1436 PG	1436 HGG	1436 FG	36 x 92
1442 CG	1442 ZG	1442 PG	1442 HGG	1442 FG	36 x 107
1448 CG	1448 ZG	1448 PG	1448 HGG	1448 FG	36 x 122
1830 CG	1830 ZG	1830 PG	1830 HGG	1830 FG	46 x 77
1836 CG	1836 ZG	1836 PG	1836 HGG	1836 FG	46 x 92
1842 CG	1842 ZG	1842 PG	1842 HGG	1842 FG	46 x 107
1848 CG	1848 ZG	1848 PG	1848 HGG	1848 FG	46 x 122
2130 CG	2130 ZG	2130 PG	2130 HGG	2130 FG	54 x 77
2136 CG	2136 ZG	2136 PG	2136 HGG	2136 FG	54 x 92
2142 CG	2142 ZG	2142 PG	2142 HGG	2142 FG	54 x 107
2148 CG	2148 ZG	2148 PG	2148 HGG	2148 FG	54 x 122
2430 CG	2430 ZG	2430 PG	2430 HGG	2430 FG	61 x 77
2436 CG	2436 ZG	2436 PG	2436 HGG	2436 FG	61 x 92
2442 CG	2442 ZG	2442 PG	2442 HGG	2442 FG	61 x 107
2448 CG	2448 ZG	2448 PG	2448 HGG	2448 FG	61 x 122

Acabamentos

Acabados // Finishes

CROMADO
Cromo // Chrome

ZINCADO
Zinc // Galvanized

PINTADO
Pintado // Painted

HIGH GLOSS
Pintado high gloss //
Painting high gloss

CÂMARA FRIA
Câmara Fria // Cold chamber



Opções de cores

Opciones de color // Color options

Pintura Epóxi



Pintura High Gloss



HighGloss

Acabamento exclusivo Rod-Car®

Postes

Pies // Posts

CROMADO	ZINCADO	PINTADO	H. GLOSS	CÂM. FRIA	Dim. (Cm)
Ref.	Ref.	Ref.	Ref.	Ref.	
P 32 C	P 32 Z	P 32 P	P 32 HG	P 32 F	82
P 62 C	P 62 Z	P 62 P	P 62 HG	P 62 F	158
P 74 C	P 74 Z	P 74 P	P 74 HG	P 74 F	188
P 80 C	P 80 Z	P 80 P	P 80 HG	P 80 F	204

Presilha

Abrazadera // Clamp



PRESILHA 'W'

TIPO	CROMADA	ZINCADA	PINTADA	H. GLOSS	CÂM. FRIA
	Ref.	Ref.	Ref.	Ref.	Ref.
'W'	PR-W-C	PR-W-Z	PR-W-P	PR-W-HG	PR-W-F

Rodízios

Ruedas y rodajas // Castors and wheels



REVESTIMENTO DE BORRACHA	TIPO	REFERÊNCIA	kg	mm	mm	mm	mm	mm
ZINCADO	SIMPLES	GER 312 BPKC C/ ESPIGA GE2R	80	103	82	3"	1".1/4"	
		GER 412 BPKC C/ ESPIGA GE2R	110	128	92	4"		
		GER 512 BPKC C/ ESPIGA GE2R	125	156	105	5"		
	COM FREIO	GERON 312 BPKC C/ ESPIGA GE2R	80	103	82	3"		
		GERON 412 BPKC C/ ESPIGA GE2R	110	128	92	4"		
		GERON 512 BPKC C/ ESPIGA GE2R	125	156	105	5"		
ZINCO C/VERNIZ PARA CÂMARA FRIA	SIMPLES	GER 312 BPKC C/ ESPIGA GE2R	80	103	82	3"	1".1/4"	
		GER 412 BPKC C/ ESPIGA GE2R	110	128	92	4"		
		GER 512 BPKC C/ ESPIGA GE2R	125	156	105	5"		
	COM FREIO	GERON 312 BPKC C/ ESPIGA GE2R	80	103	82	3"		
		GERON 412 BPKC C/ ESPIGA GE2R	110	128	92	4"		
		GERON 512 BPKC C/ ESPIGA GE2R	125	156	105	5"		



Cabideiros



CROMADO	ZINCADO	PINTADO	H. GLOSS	CÂMARA FRIA	Dim. (Cm)
Ref.	Ref.	Ref.	Ref.	Ref.	
CA 30 C	CA 30 Z	CA 30 P	CA 30 HG	CA 30 F	77
CA 36 C	CA 36 Z	CA 36 P	CA 36 HG	CA 36 F	92
CA 42 C	CA 42 Z	CA 42 P	CA 42 HG	CA 42 F	107
CA 48 C	CA 48 Z	CA 48 P	CA 48 HG	CA 48 F	122

Puxadores

Mango // Handle



CROMADO	ZINCADO	PINTADO	H. GLOSS	CÂMARA FRIA	Dim. (Cm)
Ref.	Ref.	Ref.	Ref.	Ref.	
PU 14 C	PU 14 Z	PU 14 P	PU 14 HG	PU 14 F	36
PU 18 C	PU 18 Z	PU 18 P	PU 18 HG	PU 18 F	46
PU 21 C	PU 21 Z	PU 21 P	PU 21 HG	PU 21 F	54
PU 24 C	PU 24 Z	PU 24 P	PU 24 HG	PU 24 F	61

Aparadores

CROMADO	ZINCADO	PINTADO	HIGH GLOSS	CAM. FRIA	Dimensões (Centimetro)
Ref.	Ref.	Ref.	Ref.	Ref.	
A 14 C	A 14 Z	A 14 P	A 14 HG	A 14 F	36 x 10
A 18 C	A 18 Z	A 18 P	A 18 HG	A 18 F	46 x 10
A 21 C	A 21 Z	A 21 P	A 21 HG	A 21 F	54 x 10
A 24 C	A 24 Z	A 24 P	A 24 HG	A 24 F	61 x 10
A 30 C	A 30 Z	A 30 P	A 30 HG	A 30 F	77 x 10
A 36 C	A 36 Z	A 36 P	A 36 HG	A 36 F	92 x 10
A 42 C	A 42 Z	A 42 P	A 42 HG	A 42 F	107 x 10
A 48 C	A 48 Z	A 48 P	A 48 HG	A 48 F	122 x 10
A 60 C	A 60 Z	A 60 P	A 60 HG	A 60 F	153 x 10



Utilitário - Expositor p/ Vinho

Utilitário - expositor del vino // Utilitário - wine cradle



CARRO UTILITÁRIO CROMADO	MEDIDA	BANDEJA
	88 x 49 x 88cm	46 x 77cm

Medidas: comprimento x largura x altura (cm)

Medidas: largo x ancho x alto (mm) // Measurements: length x width x height (cm)

SUPERMERCADO

Supermercado // Supermarket

HighGloss
Acabamento exclusivo Rod-Car®

ROD-CAR
Aditivo Antimicrobiano



ENCAIXE DE CARRINHOS

Os carrinhos da série B possuem uma estrutura especialmente desenvolvida para que, quando encaixados, ocupem menor área nobre em comparação aos os carrinhos convencionais. Isso possibilita a otimização do espaço no ponto de vendas, independente da dimensão física que estes dispõem.



BEBÊ-CONFORTO ANATÔMICO

Cuna para bebê anatômico // Baby seat



Com capacidade para 12 kg
capacidad 12 kilos de cargo
Baby seat 12 kg capacity



ACABAMENTOS

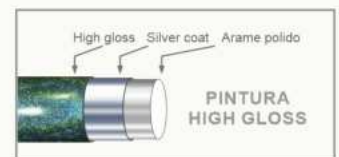
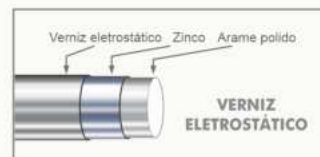

Pintura Epóxi



Pintura High Gloss



CORES DISPONÍVEIS PARA FRISO, ASSENTOS E ORELHAS

Colores disponibles para friso, asiento y tops plásticos



AMARELO
Amarillo / Yellow



LARANJA
Naranja / Orange



VERMELHO
Rojo / Red



VERDE
Verde / Green



AZUL
Azul / Blue



CINZA
Gris / Grey



PRETO
Negro / Black



Diferenciais exclusivos que beneficiam tanto os supermercadistas, quanto os consumidores finais!

Cabo Plus
+Estético+Ergonômico+Moderno

Desenvolvido para oferecer maior conforto aos clientes, o novo cabo para carrinhos de supermercado da Rod-Car® é mais estético, moderno e ergonômico. Seu formato permite melhor apoio para as mãos o que proporciona maior firmeza no manuseio dos carrinhos.

*Componente opcional, disponível para as linhas: B3,B4 e Duplocar.

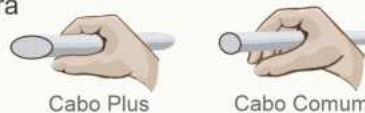

High Gloss

Acabamento exclusivo Rod-Car®

Desenvolvido através de testes de melhoria contínua do produto, o processo de acabamento de superfície High Gloss (Composto Exclusivo Rod-Car®), oferece aos carrinhos de clientes maior proteção contra oxidação, aumentando sua durabilidade e representando um excelente custo x benefício.

As cores exclusivas da linha High Gloss proporcionam maior atratividade, além de ser uma extensão da comunicação visual da loja, proporciona maior visibilidade e valoriza ainda mais os investimentos empregados para diferenciação do seu comércio.

ROD-CAR

Aditivo Antimicrobiano

Todos os nossos produtos com acabamento em pintura eletrostática recebem o aditivo antimicrobiano Rod-Car®. Sendo o carrinho de Supermercado classificado como um dos equipamentos mais contaminados do mundo e estando a Rod-Car® na vanguarda do segmento, incorporamos em nosso processo de pintura o aditivo antimicrobiano que, tornando-se parte integrante do produto, protege toda a superfície do carrinho inibindo continuamente a proliferação de fungos e bactérias, evitando a contaminação alimentar e a contaminação cruzada.



Confira!
a ilustração ao lado que mostra a ação do aditivo antimicrobiano

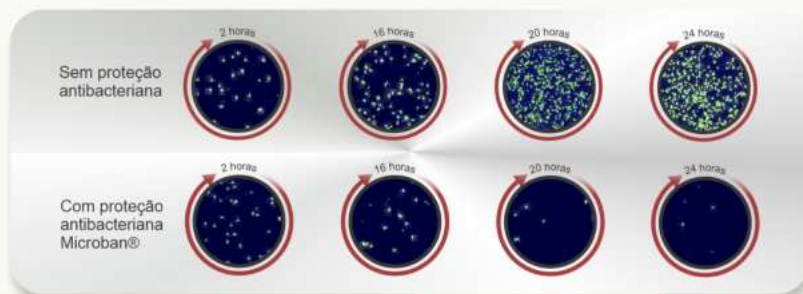

Carros de Autosserviço - Linha B3 - Sem Estrado

Carros de autoserviço - linha B3 - sin rejilla inferior // Shopping cart - B3 line - without lower tray



B3 80 L

B3 90 L

B3 130 L

***B3 160 L**

***B3-B 160 L**

***B3-BBC 210 L**

CAPACIDADE	REFERÊNCIA	DESCRIÇÃO
80 litros	B3	Sem porta-bebê
90 litros	B3	Sem porta-bebê
90 litros	B3-B	Com porta-bebê
130 litros	B3	Sem porta-bebê
130 litros	B3-B	Com porta-bebê

CAPACIDADE	REFERÊNCIA	DESCRIÇÃO
160 litros	B3-B	Com porta-bebê
160 litros	B3-BBC	Com bebê conforto
210 litros	B3	Sem porta-bebê
210 litros	B3-B	Com porta-bebê
210 litros	B3-BBC	Com bebê conforto

Carros de Autosserviço - Linha B3 - Com Estrado

Carros de autoserviço - linha B3 - con rejilla inferior // Shopping cart - B3 line - with lower tray



B3-E 90 L

B3-E 130 L

***B3-E 160 L**

***B3-BE 160 L**

***B3-BBCE 210 L**

CAPACIDADE	REFERÊNCIA	DESCRIÇÃO
90 litros	B3-E	Sem porta-bebê
90 litros	B3-BE	Com porta-bebê
130 litros	B3-E	Sem porta-bebê
130 litros	B3-BE	Com porta-bebê
160 litros	B3-E	Sem porta-bebê

CAPACIDADE	REFERÊNCIA	DESCRIÇÃO
160 litros	B3-BE	Com porta-bebê
160 litros	B3-BBCE	Com bebê conforto
210 litros	B3-E	Sem porta-bebê
210 litros	B3-BE	Com porta-bebê
210 litros	B3-BBCE	Com bebê conforto

Tabela de medidas

Tabla de medidas // Measurement chart

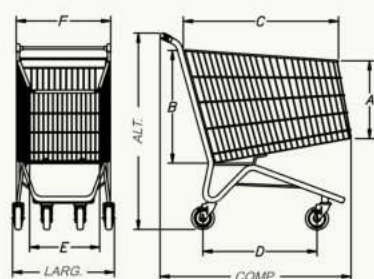

80/90/160/210 Litros

CAPACIDADE EM LITROS	DIMENSIONAIS B3 (mm)								
	COMP.	LAR.	ALT.	A	B	C	D	E	F
80 Litros	875	525	970	200	350	630	660	370	510
90 Litros	955	515	975	285	450	780	660	375	485
130 Litros	960	550	1000	370	545	775	540	400	520
160 Litros	1080	585	1065	335	535	850	740	400	575
210 Litros	1080	585	1065	430	630	875	740	440	575

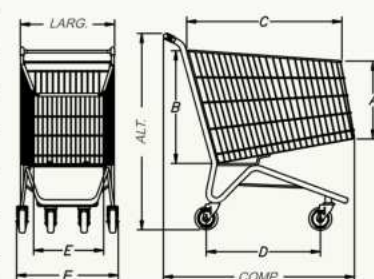

130 Litros

*Os carros B3 160L e 210L estão disponíveis com a opção de roda para esteira rolante AU2KCN autoblock.

Medidas: comprimento x largura x altura (mm)

Medidas: largo x ancho x alto (cm) // Measurements: length x width x height (mm)



*Roda para esteira rolante
AU2KCN Autoblock
Item opcional disponível para a linha B3 e B4
Não disponível para o B4 100L.

B4 100 L

B4 130 L

B4 160 L

***B4-B 180 L**

***B4-BBC 210 L**

CAPACIDADE	REFERÊNCIA	DESCRIÇÃO
100 litros	B4	Sem porta-bebê
100 litros	B4-B	Com porta-bebê
130 litros	B4	Sem porta-bebê
160 litros	B4	Sem porta-bebê
160 litros	B4-B	Com porta-bebê
160 litros	B4-BBC	Com bebê conforto

CAPACIDADE	REFERÊNCIA	DESCRIÇÃO
180 litros	B4	Sem porta -bebê
180 litros	B4-B	Com porta-bebê
180 litros	B4-BBC	Com bebê conforto
210 litros	B4	Sem porta-bebê
210 litros	B4-B	Com porta-bebê
210 litros	B4-BBC	Com bebê conforto

Carros de Autosserviço - Linha B4 - Com Estrado

Carros de autoservicio - linea B4 - coñ rejilla inferior // Shopping cart - B4 line - with lower tray



B4-E 100 L

B4-E 160 L

***B4-BE 180 L**

***B4-BBCE 210 L**

CAPACIDADE	REFERÊNCIA	DESCRIÇÃO
100 litros	B4-E	Sem porta-bebê
100 litros	B4-BE	Com porta-bebê
160 litros	B4-E	Sem porta-bebê
160 litros	B4-BE	Com porta-bebê
160 litros	B4-BBCE	Com bebê conforto

CAPACIDADE	REFERÊNCIA	DESCRIÇÃO
180 litros	B4-E	Sem porta -bebê
180 litros	B4-BE	Com porta-bebê
180 litros	B4-BBCE	Com bebê conforto
210 litros	B4-E	Sem porta-bebê
210 litros	B4-BE	Com porta-bebê
210 litros	B4-BBCE	Com bebê conforto

Tabela de medidas

Tabla de medidas // Measurement chart

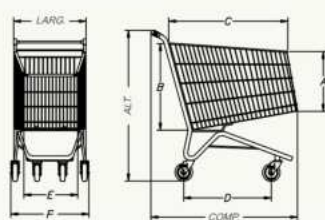

160/180/210 Litros

CAPACIDADE EM LITROS	DIMENSIONAIS B4 (mm)								
	COMP.	LARG.	ALT.	A	B	C	D	E	F
130 Litros	920	550	1020	265	420	775	695	400	510
160 Litros	960	550	1000	370	545	775	540	400	520
180 Litros	1020	550	1075	405	610	860	700	400	515
210 Litros	1020	550	1075	410	615	865	700	400	515

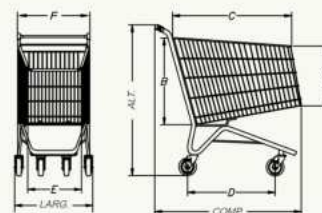

130 Litros

*Os carros B4 180L e 210L estão disponíveis com a opção de roda para esteira rolante AU2KCN Autoblock.

Carros de Autosserviço - Linha Duplocar

Carros de autosserviço - linha duplocar // double basket shopping cart



(Opção de estrado nos modelos 120L e 160L)



Duplocar 50 L



Duplocar 90 L



***Duplocar-E 120 L**



***Duplocar 160 L**

CAP.	REFERÊNCIA	DESCRIÇÃO
50 litros	Duplocar 50 litros	Duplo cesto
90 litros	Duplocar 90 litros	Duplo cesto

CAP.	REFERÊNCIA	DESCRIÇÃO
120 litros	*Duplocar 120 litros	Duplo cesto
160 litros	*Duplocar 160 litros	Duplo cesto

CAP.	REFERÊNCIA	DESCRIÇÃO
120 litros	*Duplocar-E 120L	Duplo cesto e estrado

CAP.	REFERÊNCIA	DESCRIÇÃO
160 litros	*Duplocar-E 160L	Duplo cesto e estrado

Tabela de medidas

Tabla de medidas // Measurement chart

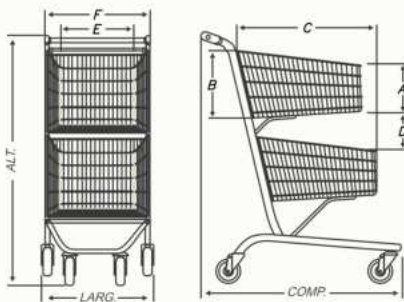

CAPACIDADE EM LITROS	DIMENSIONAIS DUPLOCAR (mm)								
	COMP.	LARG.	ALT.	A	B	C	D	E	F
50 Litros	900	490	1065	150	230	750	315	260	395
90 Litros	925	510	1085	195	345	790	305	295	445
120 Litros	990	580	1100	205	340	835	365	375	535
160 Litros	1045	580	1125	205	340	905	280	375	540

*Os carros Duplocar 120L e 160L estão disponíveis com a opção de roda para esteira rolante AU2KCN autoblock.
AU2KCN autoblock não disponível para Duplocar 50L e 90L

Carros de Autosserviço - Linha Infantil / Especial

Carritos para niño / especial // Kids carts / special line



Kids Car

Med. s/ bandeirinha:
685 x 425 x 720 mm



***Rod Kart**

Med.: 1270 x 555 x 1095 mm

*O carro Rod Kart 160L está disponível com a opção de roda para esteira rolante AU2KCN autoblock.



Carro p/ Cadeirante



Carro p/ Deficiente c/ Assento

Med.: 1185 x 590 x 1185mm

CAP.	REFERÊNCIA	DESCRIÇÃO
50 litros	Kids Car	Carro infantil
160 litros	Rod Kart	Carro infantil c/ brinquedo

CAP.	REFERÊNCIA	DESCRIÇÃO
60 litros	Carro p/ cadeirante	Adaptável a cadeira de rodas
130 litros	Carro p/ deficiente	Com assento

*Rod Kart Pet

Med.: 1076 x 540 x 1080 mm
Med. casinha: 530 x 460 x 720 mm

CAP.	REFERÊNCIA	DESCRIÇÃO
160 litros	Rod Kart Pet	Carro c/ acomodação de animais



Medidas: comprimento x largura x altura (mm)

Medidas: largo x ancho x alto (cm) // Measurements: length x width x height (mm)

Carros de Autosserviço - Linha B3 150 Litros

Carros de autoservicio - Linea B3 - 150 litros // Wholesalers shopping cart



Tabela de medidas

Tabla de medidas // Measurement chart

CAPACIDADE EM LITROS	DIMENSIONAIS B3 (mm)								
	COMP.	LARG.	ALT.	A	B	C	D	E	F
150 Litros	1020	690	1015	300	420	830	850	525	645

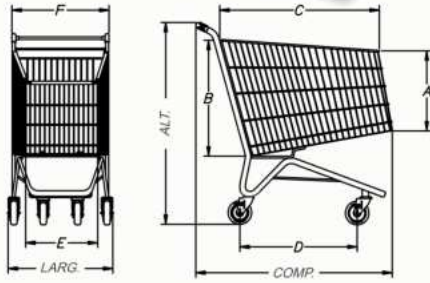

*Roda para esteira rolante
AU2KCN Autblock
Item opcional disponível para a linha B3 150L



CAP.	REF.	DESCRIÇÃO
150 litros	*B3	Sem porta-bebê

Carros de Autosserviço Atacado - Linha Maxicar

Carros de autoservicio y mayorista linea Maxicar // Wholesalers shopping cart



*Maxicar-N 200 L



*Roda para esteira rolante
AU2KCN Autblock
Item opcional disponível para a linha Maxicar



*Maxicar-E 200L

CAPACIDADE	REFERÊNCIA	DESCRIÇÃO
200 litros	Maxicar-N	Sem porta-bebê
200 litros	Maxicar-NB	Com porta-bebê

CAPACIDADE	REFERÊNCIA	DESCRIÇÃO
200 litros	Maxicar - E	C/ estrado e s/ porta-bebê
200 litros	Maxicar - BE	C/ estrado e c/ porta-bebê

Tabela de medidas

Tabla de medidas // Measurement chart

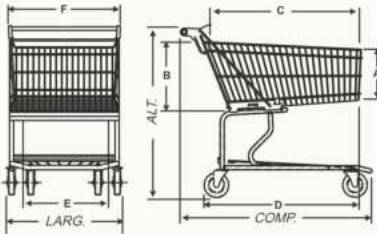

CAPACIDADE EM LITROS	DIMENSIONAIS MAXICAR (mm)								
	COMP.	LARG.	ALT.	A	B	C	D	E	F
200 Litros s/ estrado	1140	755	925	300	420	950	940	590	730
200 Litros c/ estrado	1150	725	1000	300	420	950	940	590	730

Carros de Autosserviço Atacado - Linha Macrocar

Carros de autoservicio y mayorista - linea Macrocar // Wholesalers shopping cart



Tabela de medidas

Tabla de medidas // Measurement chart

DIMENSIONAIS MACROCAR (mm)								
COMP.	LARG.	ALT.	A	B	C	D	E	
1475	750	905	685	365	375	1020	525	

BASE	REFERÊNCIA	DESCRIÇÃO
Tela	Macrocar-N	Carro c/ base em tela

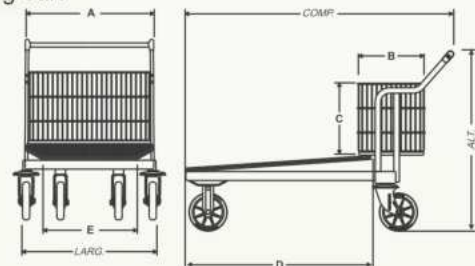
Medidas: comprimento x largura x altura (mm)

Medidas: largo x ancho x alto (cm) // Measurements: length x width x height (mm)

Carros de Autosserviço - Eco-Car

Carros de autoserviço - Eco-Car // Eco-Car shopping cart



80 Litros



Duplo 120 litros
Opção com e sem estrado



210 litros

Cores para cestos



Cores de pintura High Gloss para chassis

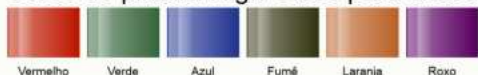

Cores de pintura epoxy para chassis



Acabamentos convencionais para chassis



Tabela de medidas

Tabla de medidas // Measurement chart

CAPACIDADE EM LITROS	DIMENSIONAIS ECO-CAR (mm)								
	COMP.	LAR.	ALT.	A	B	C	D	E	F
80 Litros	870	550	980	210	305	590	660	350	515
210 Litros	1080	555	1060	400	590	840	740	410	550
Duplo120 Litros	965	570	1095	210	305	800	260	380	515

CAP.	REFERÊNCIA	DESCRIÇÃO
80 litros	Eco-Car	Sem porta-bebê
210 litros	Eco-Car	Sem porta-bebê
210 litros	Eco-Car-B	Com porta-bebê
120 litros	Eco-Car Duplo	Com duplo cesto

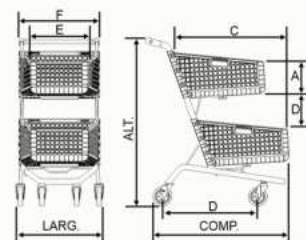
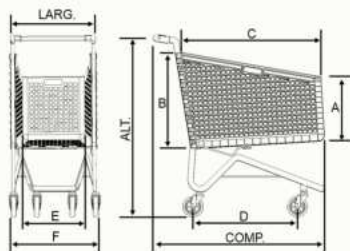
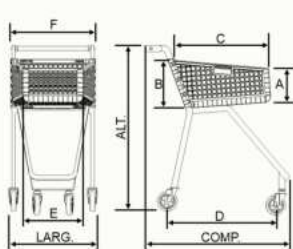
Carros para Abastecimento - Abastecicar

Carros de transporte // Stock carts

Abastecicar Fundo Grande sem Etiketador



Med.: 1250 x 680 x 1040 mm

Abastecicar Fundo Pequeno sem Etiketador



Med.: 950 x 605 x 1030 mm

Abastecicar Alto



Med.: 910 x 500 x 1000 mm

CAP ACIDADE	REFERÊNCIA	DESCRIÇÃO
430 litros	ABASTECICAR - F/G/S/E	Abastecicar fundo grande s/ etiketador
260 litros	ABASTECICAR - F/P/S/E	Abastecicar fundo pequeno s/ etiketador
	ABASTECICAR ALTO	Abastecicar Alto

Medidas: comprimento x largura x altura (mm)

Medidas: largo x ancho x alto (cm) // Measurements: length x width x height (mm)

Carro cubacar

Carro com estrutura zincada ou em inox, ideal para cozinhas, frigoríficos e preparação de alimentos. Cuba Plástica adequada a norma alimentar.

Capacidade para 180 Litros.
Obs: (Vendida separadamente)



Med.: 1000 x 590 x 920 mm

CAP.	REFERÊNCIA	DESCRIÇÃO
180 litros	Cubacar	Carro cubacar

Carro condomínio

Carrinho ideal para o uso em prédios, condomínios ou conjuntos habitacionais. Oferece a possibilidade de personalização com o logotipo para quantidades acima de 50 peças.

Capacidade para 140 Litros



Med.: 930 x 540 x 940 mm

CAP.	REFERÊNCIA	DESCRIÇÃO
140 litros	Carro condomínio	Carro para condomínio

Carros de Apoio - Estacicar e Plataforma

Carros de apoio - al auto - entregas // Carry out cart



Estacicar Grande

MEDIDAS	
Com roda	640 x 820 x 1020mm
Com pneu	640 x 820 x 1040mm



Disponíveis com Roda Pneumática



Estacicar Pequeno

MEDIDAS	
Com roda	640 x 720 x 1020mm
Com pneu	640 x 720 x 1040mm



Carga: 500kg

Carro Plataforma

REF.	MEDIDAS
39-6RE	128 x 41 x 137 cm

Expositores

Exibidores // Displays



Expositor redondo pequeno

Med.: 600 x 1460 mm

PRODUTO	DESCRIÇÃO
Expositor Redondo	Expositor redondo pequeno
Expositor Redondo	Expositor redondo grande



Expositor redondo grande

Med.: 850 x 1710 mm



Ovotainer

Med.: 990 x 650 x 1720 mm

PRODUTO	DESCRIÇÃO
Ovotainer	Expositor para ovos
Formatainer	Expositor para pães



Formatainer

Med.: 1050 x 700 x 1850 mm

Expositores para embutidos

Exibidores para embutidos // Sausage meat displays



Escada articulável para apoio na reposição de produtos

Escalenas Articulables



REFERÊNCIA	MEDIDA
Expositor para Embutidos	1200 X 1000 X 1130 mm

REFERÊNCIA	MEDIDA
Carro bandeja com escada	1610 X 585 X 1075 mm

Acessórios para Supermercados - Cestos

Canastos // Baskets

Imagens meramente ilustrativas

CORES DISPONÍVEIS

NOVO MODELO

Mais resistente e com o mesmo encaixe



Cesta plástica com alça plástica



Cesta plástica com alça de arame



Cesta aramada zincada

Pintura Epóxi



Pintura High Gloss



Cesta aramada zincada com rodas

CORES DISPONÍVEIS

CAP.	REFERÊNCIA	DESCRIÇÃO
15 kg	Cesta plástica	Cesta plástica c/ alça plástica
15 kg	Cesta plástica	Cesta plástica c/ alça de arame

CAP.	REFERÊNCIA	DESCRIÇÃO
15 kg	Cesta aramada	Cesta aramada com limitador
25 kg	Cesta aramada	Cesta aramada com rodas

Acessórios para Supermercados - Porta Cestos e Escada

Porta canastos y escalera // supermarket basket holder and ladder



Porta cestos simples s/ roda
Med.: 400 x 490 x 1115 mm



Porta cestos duplo c/ roda
Med.: 840 x 510 x 1180 mm

Obs: Cestos vendidos separadamente

CAP.	REFERÊNCIA	DESCRIÇÃO
25 Peças	*Porta-cestos	Porta-cestos simples
50 Peças	*Porta-cestos	Porta-cestos Duplo

*Porta cestos disponíveis nas versões com ou sem rodas



REFERÊNCIA	MEDIDA
Escada 58-E	810 X 470 X 1365 mm

Medidas: comprimento x largura x altura (mm)

Medidas: largo x ancho x alto (cm) // Measurements: length x width x height (mm)



*Ideal para vasilhames e PET



*Opção em inox e aço carbono

CAP.	REFERÊNCIA	DESCRIÇÃO
500 Kg	STE-M	Stock tainer estrutural

CAP.	REFERÊNCIA	DESCRIÇÃO
500 Kg	STF-C	Stock tainer farináceo



*Ideal para cereais



CAP.	REFERÊNCIA	DESCRIÇÃO
900 Kg	STA-C	Stock tainer alto

CAP.	REFERÊNCIA	DESCRIÇÃO
800 Kg	STA-C	Stock tainer alto

ROLL CAR

Carros ideais para o transporte de mercadorias para abastecimento de loja. Possuem base em madeira com rodas e estrutura metálica com abas móveis.

*Opção de base em tela aramada.

Med.: 1080 x 605 x 1780 mm



ROLL CONTAINER

Carros Aramados ideais para o transporte de mercadorias. Possuem bandeja divisória, sistema de freio nas rodas traseiras, portas e dispositivo para tracionamento. São dobráveis e encaixáveis.

Med.: 800 x 975 x 2000 mm



CAP.	REFERÊNCIA	DESCRIÇÃO
500 kg	Roll Car	Carro p/tranp. de mercadorias

CAP.	REFERÊNCIA	DESCRIÇÃO
500 kg	Roll Container	Carro aramados p/transporte

Bases multiúso

Plataforma Metálica // Multipurpose base



DESCRIÇÃO	MEDIDA
Base de chapa zincada	1200 x 800 x 150 mm

Medidas: comprimento x largura x altura (mm)

Medidas: largo x ancho x alto (cm) // Measurements: length x width x height (mm)

ACESSÓRIOS

Accesorios // Parts and accessories



Nossa linha de Rodas e Rodízios é compatível com qualquer modelo de carrinho.

Nuestra linea de ruedas y rodajas es compatible con todos modelos de carritos // Our line of castors is compatible to all shopping carts

B3 80 e 90 L

- CANTONEIRA PLÁSTICA
- FRISOS
- OPÇÃO PARA ESTEIRA GRR 412 AUKC
- GRR 412 BPKC
- OPÇÃO PARA ESTEIRA GRR 412 AUKC
- R 412 BPKC
- OPÇÃO PARA ESTEIRA GRR 412 AUKC
- ORELHA PEQ PARA CABO COMUM E CABO PERSONALIZADO
- OPCIONAL ORELHA PEQ PARA CABO PLUS E CABO PLUS PERSONALIZADO
- ASS. PLÁSTICO PORTA BEBE P/ B3 90 L

B3 130 L

- CANTONEIRA PLÁSTICA
- FRISOS
- OPÇÃO PARA ESTEIRA GRR 412 AUKC
- GRR 412 BPKC
- R 512 BPKC
- OPÇÃO PARA ESTEIRA GRR 512 AUKC
- ORELHA PEQ PARA CABO COMUM E CABO PERSONALIZADO
- OPCIONAL ORELHA PEQ PARA CABO PLUS E CABO PLUS PERSONALIZADO
- ASS. PLÁSTICO P/ PORTA BEBE
- KIT BEBE CONFORTO

B3 160 e 210 L

- CANTONEIRA PLÁSTICA
- FRISOS
- OPÇÕES PARA ESTEIRA
- GRR 512 AUKC
- *GRR 512 AU2KCN
- GRR 512 BPKC
- R 512 BPKC
- *R 512 AU2KCN
- R 512 AUKC
- OPÇÕES PARA ESTEIRA
- OPCIONAL ORELHA GDE PARA CABO COMUM E CABO PERSONALIZADO
- OPCIONAL ORELHA GDE PARA CABO PLUS E CABO PLUS PERSONALIZADO
- ASS. PLÁSTICO P/ PORTA BEBE
- KIT BEBE CONFORTO

B4 130 L

- FRISOS
- CANTONEIRA PLÁSTICA
- OPÇÃO PARA ESTEIRA GRR 412 AUKC
- GRR 412 BPKC
- ORELHA PEQ PARA CABO COMUM E CABO PERSONALIZADO
- OPCIONAL ORELHA PEQ PARA CABO PLUS E CABO PLUS PERSONALIZADO
- ASS. PLÁSTICO P/ PORTA BEBE
- R 512 BPKC
- OPÇÃO PARA ESTEIRA GRR 512 AUKC

B4 160 L

- FRISOS
- CANTONEIRA PLÁSTICA
- OPÇÃO PARA ESTEIRA GRR 412 AUKC
- GRR 412 BPKC
- ORELHA PEQ PARA CABO COMUM E CABO PERSONALIZADO
- OPCIONAL ORELHA PEQ PARA CABO PLUS E CABO PLUS PERSONALIZADO
- ASS. PLÁSTICO P/ PORTA BEBE
- KIT BEBE CONFORTO
- R 512 BPKC
- OPÇÃO PARA ESTEIRA GRR 512 AUKC

B4 180 e 210 L

- FRISOS
- CANTONEIRA PLÁSTICA
- OPÇÕES PARA ESTEIRA
- GRR 512 AUKC
- *GRR 512 AU2KCN
- GRR 512 BPKC
- ORELHA PEQ PARA CABO COMUM E CABO PERSONALIZADO
- OPCIONAL ORELHA PEQ PARA CABO PLUS E CABO PLUS PERSONALIZADO
- ASS. PLÁSTICO P/ PORTA BEBE
- KIT BEBE CONFORTO
- OPÇÕES PARA ESTEIRA
- R 512 BPKC
- *R 512 AU2KCN
- R 512 AUKC

* Devido a uma adaptação necessária para utilização dos rodízios e rodas AU2KCN, modelos já adquiridos com rodagem convencional não são compatíveis com este tipo de sistema.

CORES DISPONÍVEIS PARA FRISOS, ASSENTOS E ORELHAS



B3 150 L

FRISOS

CANTONEIRA PLÁSTICA

OPÇÕES PARA ESTEIRA

GRR 512 AUKC *GRR 512 AU2KCN GRR 512 BPKC

ORELHA GDE PARA CABO COMUM E CABO PERSONALIZADO

OPCIONAL ORELHA GDE PARA CABO PLUS E CABO PLUS PERSONALIZADO

ASS. PLÁSTICO P/ PORTA BEBE

KIT BEBE CONFORTO

OPÇÕES PARA ESTEIRA

R 512 BPKC *R 512 AU2KCN R 512 AUKC

DUPLOCAR 50 L

OPÇÃO PARA ESTEIRA GRR 412 AUKC

GRR 412 BPKC

ORELHA PEQ PARA CABO COMUM E CABO PERSONALIZADO

OPCIONAL ORELHA PEQ PARA CABO PLUS E CABO PLUS PERSONALIZADO

R 412 BPKC

OPÇÃO PARA ESTEIRA GRR 412 AUKC

DUPLOCAR 90 L

FRISOS

CANTONEIRA PLÁSTICA

OPÇÃO PARA ESTEIRA GRR 412 AUKC

GRR 412 BPKC

ORELHA GDE PARA CABO COMUM E CABO PERSONALIZADO

OPCIONAL ORELHA GDE PARA CABO PLUS E CABO PLUS PERSONALIZADO

R 412 BPKC

OPÇÃO PARA ESTEIRA GRR 412 AUKC

FRISOS

CANTONEIRA PLÁSTICA

OPÇÕES PARA ESTEIRA

GRR 512 AUKC *GRR 512 AU2KCN GRR 512 BPKC

DUPLOCAR 120 e 160 L

OPRELHA GDE PARA CABO COMUM E CABO PERSONALIZADO

OPCIONAL ORELHA GDE PARA CABO PLUS E CABO PLUS PERSONALIZADO

OPÇÕES PARA ESTEIRA

R 512 BPKC *R 512 AU2KCN R 512 AUKC

GRR 412 BPKC

KIDS CAR 50 | L

OPRELHA PEQ PARA CABO COMUM E CABO PERSONALIZADO

R 412 BPKC

GRR 512 BPKC

R 512 BPKC

CARRO P/ DEFICIENTE 60 L

FRISOS

OPÇÕES PARA ESTEIRA

GRR 512 AUKC *GRR 512 AU2KCN GRR 512 BPKC

OPRELHA PEQ PARA CABO COMUM E CABO PERSONALIZADO

OPCIONAL ORELHA PEQ PARA CABO PLUS E CABO PLUS PERSONALIZADO

ASS. PLÁSTICO P/ PORTA BEBE

KIT BEBE CONFORTO

OPÇÕES PARA ESTEIRA

R 512 BPKC *R 512 AU2KCN R 512 AUKC

MAXICAR-N 200 L

* Devido a uma adaptação necessária para utilização dos rodízios e rodas AU2KCN, modelos já adquiridos com rodagem convencional não são compatíveis com este tipo de sistema.

CORES DISPONÍVEIS PARA FRISOS, ASSENTOS E ORELHAS





A Rod-car é fabricante de todas as peças e acessórios para carrinhos de supermercado.

A Rod-Car es Fabricante de todos los accesorios para carros de supermercado // Rod-Car manufacturer all the accessories for shopping carts.



RODÍZIOS LR INDUSTRIAL RODAS SÉRIE 14 ZIG-ZAG

Rodas série 14 (1.1/2").
Núcleo de polipropileno tipo Zig-Zag
e tecnologia de travamento TECNI-ROD®.
Rolamento de rolete.
Diâmetros disponíveis : 4", 5" e 6"



Abastecicar Fundo Peq e Gde s/ ou c/ Etiquetador



Carro Bandeja com Escada

DIAMÊTRO	RODÍZIO GIRATÓRIO	RODÍZIO FIXO	R. GIRATÓRIO C/ FREIO	RODA AVULSA	REF. DO CARRINHO
4"	GLR 414 BZL	FLR 414 BZL	-	R 414 BZL	CARROS TARTARUGA 22A e 22B
6"	GLR 614 BZL	FLR 614 NPKC	-	R 614 BZL	39-6RW
6"	GIR 614 BZL	FIR 614 BZL	-	R 614 BZL	CARRO ABASTECICAR FUNDO GRANDE
6"	GLR 614 BZL	-	GLROA 614 BZL	R 614 BZL	CARROS OVOTAINER e FORMATAINER
6"	-	FLR 614 BZL	GLROA 614 BZL	R 614 BZL	CARRO BANDEJA COM ESCADA
6"	GLR 614 BZL	FLR 614 BZL	-	R 614 BZL	CARRO ABASTECICAR ALTO, ABASTECICAR FUNDO PEQ, CARRO DUPLA PLATAFORMA, CARRO CUBACAR ZINCADO, 39A
6"	GLR 614 BZL	FLR 614 NPKC	-	-	39-6RE



RODÍZIOS IR SÉRIE 2 SUPERTRACK

Rodas série 2 (2"). Núcleo de polipropileno
e tecnologia de travamento TECNI-ROD®.
Rolamento de rolete ou de esferas do tipo "SKF".
Diâmetros disponíveis : 5", 6", 8" e 10".



39B



Carro Tela 52 G

DIAMÊTRO	RODÍZIO GIRATÓRIO	RODÍZIO FIXO	RODA AVULSA	REF. DO CARRINHO
6"	GIR 62 BPL	FIR 62 BPL	R 62 BPL	CARRO PLATAFORMA 39B E CARRO TELA 53A
8"	GIR 82 BPL	FIR 82 BPL	R 82 BPL	CARRO TELA 52G

RODAS FLAT - 16



Rodas com perfil plano série 16 (1.5v).
Núcleo de polipropileno e tecnologia
de travamento TECNI-ROD®. Rolamento
de rolete ou bucha de nylon.
Diâmetros disponíveis: 8" e 9"



Estacicar Pequeno/Grande



Disponíveis com
Roda Pneumática
Pneu 350-4



Carro 13

DIAMÊTRO	RODA	REF. DO CARRINHO
9"	R 916 BPN	ESTACICAR GDE e PEQ, CARRO 13



CORES DISPONÍVEIS PARA FRISOS,
ASSENTOS E ORELHAS

*Devido a uma adaptação necessária para utilização dos rodízios e rodas AU2KCN, modelos já adquiridos com rodagem convencional não são compatíveis com este tipo de sistema.

INDUSTRIAL

Carros de transporte // Material handling carts



13 MINI

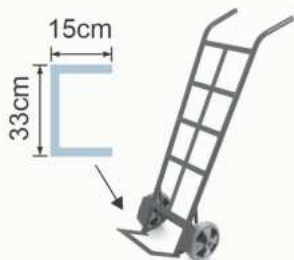

43 x 50 x 115cm
Roda: 8"
Carga: 150kg

13

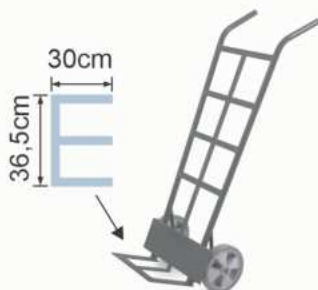

55 x 56 x 145,5cm
Roda: 9"
Carga: 300kg

14

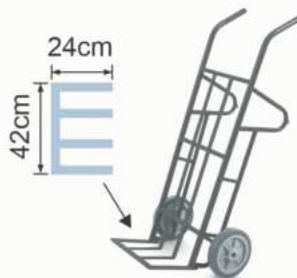

65 x 63 x 143cm
Roda: 10"
Carga: 300kg

15



62,5 x 68 x 145cm
Roda: 15"
Carga: 300kg

Carros Armazém Zincados

Carros almacén zincado // Zink hand carts

13 MINI Z



43 x 50 x 115cm
Roda: 8"
Carga: 150kg

13 Z

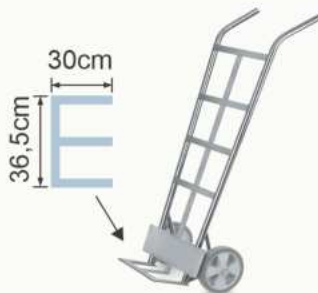

55 x 56 x 145,5cm
Roda: 9"
Carga: 300kg

14 Z

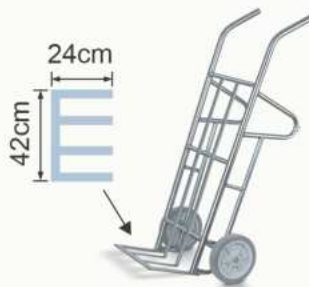

65 x 63 x 143cm
Roda: 10"
Carga: 300kg

15 Z



62,5 x 68 x 145cm
Roda: 15"
Carga: 300kg

Carros Tartaruga

Bases con ruedas // Steel dollies

22A



61 x 41,5 x 15cm
Roda: 4" Carga: 200kg

22B



61 x 41,5 x 18cm
Roda: 4" Carga: 200kg

22 INOX



61 x 41,5 x 18cm
Roda: 4" Carga: 200kg

26



60cm x 15cm
Roda: 3" Carga: 150kg

Carros Plataforma Zincado

Carros plataforma // Platform cart



39A

100 x 60 x 94,5cm
Roda: 6"
Carga: 300kg



Cantos Arredondados

39B

120 x 65 x 94,5cm
Roda: 6"
Carga: 500kg



Cantos Arredondados

39C

150 x 80 x 96,5cm
Roda: 8"
Carga: 800kg



Opção Cantos Arredondados

39D

150 x 80 x 96,5cm
Roda: 10"
Carga: 1000kg



Opção Cantos Arredondados

41B

120 x 65 x 94,5cm
Roda: 6"
Carga: 500kg



43B

150 x 80 x 100cm
Roda: 10"
Carga 1500kg



Carros Pneumáticos

Neumáticos // Wagon carts

51A

150 x 80 x 130cm
Roda: 13,5"
Carga: 800kg



50A

150 x 80 x 110cm
Roda: 13,5"
Carga: 800kg



52A

150 x 80 x 120cm
Roda: 13,5"
Carga: 800kg



52B

150 x 80 x 120cm
Roda: 13,5"
Carga: 800kg



Medidas: comprimento x largura x altura (cm)

Medidas: largo x ancho x alto (cm) // Measurements: length x width x height (cm)

58A - 2 m

Roda: 4" com freio
7 degraus
Trava sapata
125 x 80 x 200cm
(Medida não considera a trava sapata aberta)

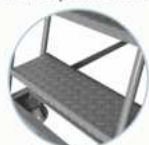

Degraus em Chapa Xadrez



58B - 2,5m

Roda: 4" com freio
9 degraus
Trava sapata
200 x 87 x 250cm
(Medida não considera a trava sapata aberta)



Degraus em Chapa Xadrez

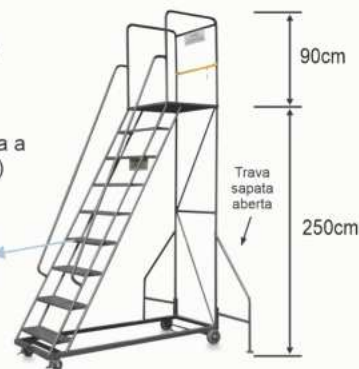

58C - 3m

Roda: 4" com freio
10 degraus
Trava sapata
200 x 87 x 300cm
(Medida não considera a trava sapata aberta)



Degraus em Chapa Xadrez

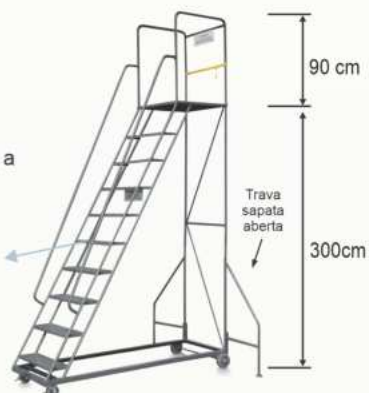

58D - 1,5m

Roda: 4" com freio
5 degraus
123 x 76 x 150cm

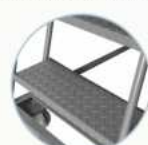

Degraus em Chapa Xadrez



Carros Tela

Carros tela de alambre // Wagon cart

52G



195 x 98 x 163cm
Roda: 8" Carga: 800kg

53A



120 x 70 x 90cm
Roda: 6" Carga: 500kg

53B



120 x 70 x 95cm
Roda: 8" Carga: 800kg

Carro Bandeja

Carro bandeja // Utility cart

47 II



98 x 58 x 95cm
Roda: 4" Carga: 300kg

47 III



98 x 58 x 95cm
Roda: 4" Carga: 300kg

ARMAZENAGEM

Almacén // Storage



A linha Stock Tainer Rod-Car dispensa o uso de pallet de madeira e seu empilhamento é de 4 sobre 1, tanto montado quanto, desmontado. Facilita o acesso ao produto e permite uma visualização completa do material.



STL-T
Empilhamento montado



STL-T
Montado



STL-T
Empilhamento desmontado

Linha - STL (leve)

Contenedores alambrados leviano // Light duty wire containers

MODELO	EXTERNA	INTERNA	CARGA	MALHA	TARA
STL-T 001.3.03	850x730x730	780x690x610	300	100x50	20
STL-T 002.3.05	1240x660x700	1170x630x580	300	110x50	27
STL-T 003.4.06	1070x830x830	1000x800x700	400	110x60	29
STL-T 004.4.06	1260x940x960	1200x900x830	400	110x60	37

Linha - STM (médio)

Contenedores alambrados mediano // Medium duty wire containers



STM-T

MODELO	EXTERNA	INTERNA	CARGA	MALHA	TARA
STM-T 011.6.06	960x800x970	870x770x750	600	110x60	41



STP-T

MODELO	EXTERNA	INTERNA	CARGA	MALHA	TARA
STP-T 021.7.06	1280x1080x980	1200x1000x850	700	110x60	59
STP-T 023.6.06	1230x850x940	1150x770x810	600	110x60	52

Linha - STP (pesado)

Contenedores alambrados pesado // Heavy duty wire containers



Colméia em polionda para separação de produtos

SUGESTÕES

Proteção para peças pequenas ou sensíveis

Protección para productos pequeños y delicados

Plastic divider

Opção de cores para polionda



Revestimento total em polionda

Linha - STE (estrutural)

Estrutural // Rigid wire containers



STE-C 032.5.22



STE-C (Empilhamento desmontado)



STE-C (Chapa)



STE-M (Madeira)



STE-T (Tela)

MODELO (tela)	MODELO (madeira)	MODELO (chapa)	EXTERNA	INTERNA	CARGA	MALHA	TARA
STE-T 032.5.22	STE-M 032.5.22	STE-C 032.5.22	840x550x560	760x470x400	500	33x33	23
STE-T 024.5.11	STE-M 024.5.11	STE-C 024.5.11	1220x825x950	1170x750x780	500	125x60	55
STE-T 025.6.11	STE-M 025.6.11	STE-C 025.6.11	1220x825x1150	1170x750x980	600	125x60	61
STE-T 027.5.11	STE-M 027.5.11	STE-C 027.5.11	1025x1220x950	950x1170x780	500	125x60	65

Linha - STA (alto)

High wire containers



STA-C

(STA-C 018.8.04 e STA-C 019.9.04)



STA-C 115.4.37



STA-T 064.4.29

MODELO	EXTERNA	INTERNA	CARGA	MALHA	TARA
STA-C 018.8.04	1230x830x1600	1130x750x1440	800	100x80	66
STA-C 019.9.04	1230x830x1850	1130x750x1690	900	100x80	72
STA-C 115.4.37	1200x1000x1200	1125x950x1045	400	100x60	70
STA-T 064.4.29	1075x1145x1100	1000x1070x940	400	50x30	64

Medidas: comprimento x largura x altura (mm)

Medidas: largo x ancho x alto (cm) // Measurements: length x width x height (mm)



MODELO	EXTERNA	INTERNA	CARGA	MALHA	TARA
STF-C 020.5.10	1230x830x950	1140x775x800	500	120x73	51
STF-C 022.6.10	1230x830x1150	1140x775x1000	600	120x73	60
STI-C 020.5.10	1230x830x950	1140x775x800	500	120x73	51
STI-C 022.6.10	1230x830x1150	1140x775x1000	600	120x73	60

Linha - Caixa Kan-ban

Contenedor para separación // Bulk containers



MODELO	EXTERNA	INTERNA	CARGA	MALHA	TARA
CK-T 028.3.02	900x600x375	830x530x265	300	85x50	18
CK-T 029.3.03	1000x700x500	935x635x300	300	100x50	25

Pallet Siders e Pallet Racks

Montado sobre base metálica com fundo de madeira

Laterais aramadas ou estruturais para pallets de madeira. Empilhamento de até 4 sobre 1, abertura frontal, fácil montagem e desmontagem.



PS 121.4.26



PS 006 / PS 088



PS 010 / PS 034



Desmontado



PR 474 / PR 475

*Base vendida separadamente.

Nenhum item acompanha pallet de madeira.

MODELO	EXTERNA	INTERNA	CARGA	MALHA	TARA	QNT. TRAVESSAS
PS 010.7.20	1200x1000x1000	1160x960x1000	700	160x70	33	-
PS 034.7.20	1000x1200x1000	960x1160x1000	700	160x70	32	-
PS 006.7.15	1200x1000x1500	1160x960x1500	700	145x70	49	-
PS 088.7.15	1000x1200x1500	960x1160x1500	700	145x70	49	-
PS 121.4.26	1200x1000x1750	1160x960x1750	400	140x140	49	-
BASE P/ PS 121.4.26	1200x1000x240	-	400	-	34	-
PR 478.7.00/325	1280x1080x1120	1200x1000x930	700	-	-	8
PR 474.7.00/326	1280x1080x1320	1200x1000x1130	700	-	-	12
PR 475.7.00/326	1280x1080x1520	1200x1000x1330	700	-	-	12
PR 476.7.00/327	1280x1080x1620	1200x1000x1430	700	-	-	16
PR 477.7.00/327	1280x1080x2020	1200x1000x1830	700	-	-	16

Linha - STR (com rodas)

Contenedores alambrados com rodas // Wire containers with casters



Os containers STR já estão preparados para encarrilhamento. Possuem 2 rodízios giratórios e 2 fixos, além de engate frontal. Seu empilhamento é de 2 sobre 1, tanto montado quanto, desmontado.



STR-T 030.4.07 / STR-T 031.5.07



STR-T 302.4.78
Ideal para indústria automotiva



Desmontado



Roda com núcleo de ferro e revestimento em poliuretano

MODELO	EXTERNA	INTERNA	CARGA	MALHA	TARA
STR-T 030.4.07	1150x850x1150	1080x780x950	400	113x60	62
STR-T 031.5.07	1700x1150x1150	1630x1070x950	500	113x60	87
STR-T 302.4.78	1285x1080x1095	1200x1000x900	400	60x120	92

Especiais

Special // Especial



Base metálica elevada para transporte de materiais.

- ✓ Ergonomicamente correta



Carro para transporte de produtos congelados.

- ✓ Utilizado em veículos refrigerados
- ✓ Tratamento superficial galvanizado com aplicação de verniz eletrostático



Stock Tainer para armazenamento e transporte de produtos controlados e de alto valor agregado.

Medidas: comprimento x largura x altura (mm)

Medidas: largo x ancho x alto (cm) // Measurements: length x width x height (mm)

Carros para Picking

Carros para separación de productos // Picking cart



Item também disponível com portas



Com bandeja móvel



MEDIDAS
990 x 650 x 1720

REFERÊNCIA
CP 565.3.100/418

MEDIDAS
1200x1000x1800

REFERÊNCIA
CP 575.3.100/433

MEDIDAS
1075x650x1730

Linha - Roll Container

Carros para transporte con seguridad y confinados // Security cart

São carros aramados ideais para transporte de mercadorias. Possuem bandeja divisória, sistema de freio nas rodas traseiras, portas e dispositivo para tracionamento. São dobráveis e encaixáveis.



MODELO	EXTERNA	INTERNA	CARGA	MALHA	TARA
RC 183.5.37	800x975x2000	750x930x1715	500	100x60	89
RC 202.3.52	750x1000x1860	700x930x1570	300	100x55	82

REFERÊNCIA	MEDIDAS
39-6RE MPMA	1320x600x1760

Desmontável

REFERÊNCIA	MEDIDAS
CP 566.3.33/420	1230x850x1850

Totalmente fechado, ideal para produtos controlado e de alto valor agregado.

Diversos

Carros para Transporte



REFERÊNCIA	MEDIDAS
CT 574.5.04/427	1340x830x1850

Com sistema de engate para comboio.



MEDIDAS
820x705x1820

Roll Car com tela quadriculada em nylon. (desmontável)



REFERÊNCIA	MEDIDAS
CTR 01	1150x950x1000

Base auto-ajustável (sistema de molas)



MEDIDAS
1010x600x1350

Carrinho de separação

Medidas: comprimento x largura x altura (mm)

Medidas: largo x ancho x alto (cm) // Measurements: length x width x height (mm)

Soluções sob medida para as mais diversas necessidades.
 Dispomos de uma equipe técnica especializada para projetos tridimensionais e prototipagem.



*Rack para transporte de cabeçote do motor



**Rack para transporte de paralama dianteiro



**Rack para transporte de tampa da caixa de ferramentas



*Rack para transporte de bagageiro do teto



**Rack para transporte de folha de porta

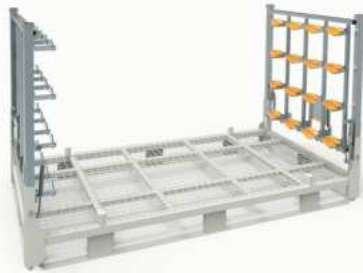

**Rack para transporte de suporte para airbag



**Rack para transporte de fechamento lateral traseiro da cabine

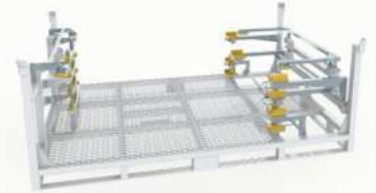

**Rack para transporte de assolho



*Rack para transporte de para-choque dianteiro



*Rack para transporte de bloco do motor



*Rack para transporte de peças estampadas



*Rack para transporte de capa de alojamento do amortecedor



**Rack para transporte de painel superior interno



**Rack para transporte de fechamento superior lateral interno



**Rack para transporte de fechamento superior lateral externo



**Rack para transporte de fechamento superior central

*Veículos leves

**Veículos pesados



Aponte a câmera de seu celular para o QR acima e baixe este catalogo!



www.rodcar.com.br

Equipamentos para Movimentação e Armazenagem de Materiais

Rua Silvio Manfredi, 214 - Bloco B - Guarulhos - SP CEP 07241-000
Tel.: (11) 2145-8500 - vendas@rodcar.com.br